

Instrucțiuni de montaj

PO011 PopUp ARC 4x3 drept



Conținutul coletului:

- A. Geantă rigidă: 1 buc.
- B. Personalizare PopUp: 6 fâșii
- C. Structură PopUp: 1 buc.
- D. Baghete metalice și o husă textilă: 21 buc.
- E. Spot luminos: 1 buc.

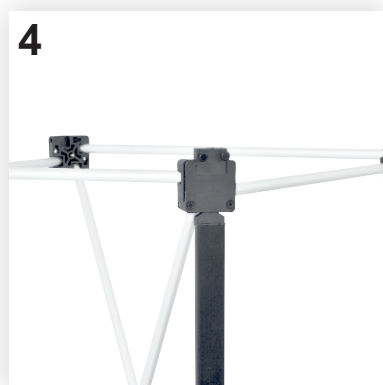
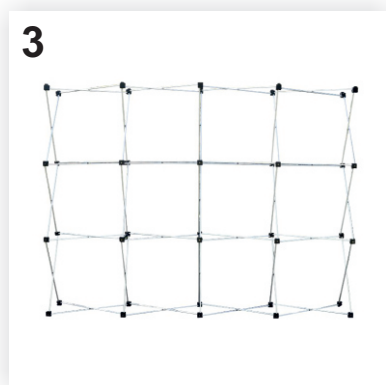
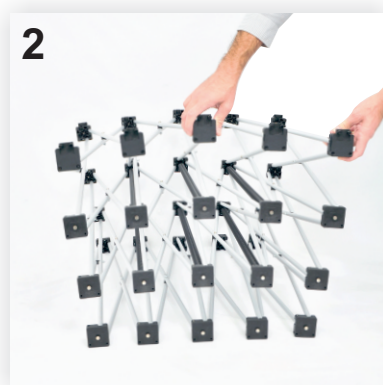
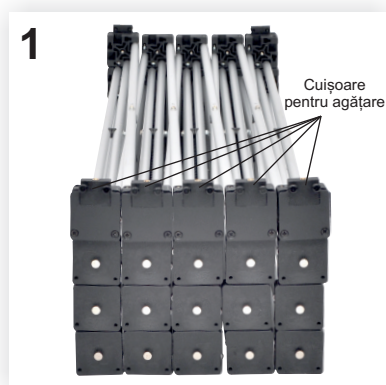

Pozele sunt cu titlu de prezentare; produsul dvs. poate fi ușor diferit!

Instrucțiuni de montaj

PO011 PopUp ARC 4x3 drept



7-8. Montați spotul luminos (E) în partea de sus a structurii PopUp în stânga intersecției barelor de aluminiu: introduceți capătul tije de susținere a spotului luminos prevăzut cu canale de fixare între cele două bare de aluminiu (vedeți poza de detaliu). Spotul luminos se poate monta în partea de sus a oricăreia dintre cele patru coloane ale sistemului.

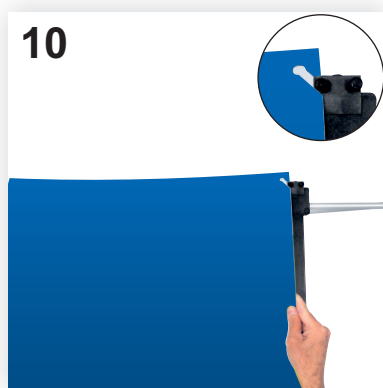

9. Se scoate fiecare fâșie (B) din geanta rigidă (A) rulând-o spre interior pentru a obține câte un sul mai mic. Fâșiile sunt numerotate pentru a facilita poziționarea acestora pe structură, de la stânga la dreapta.
10. Agățați fâșiile în cuișoarele din partea de sus a structurii, ca în imaginea alăturată. Pentru ușurința montajului, se recomandă să începeți din mijloc, cu fâșia numărul 3.

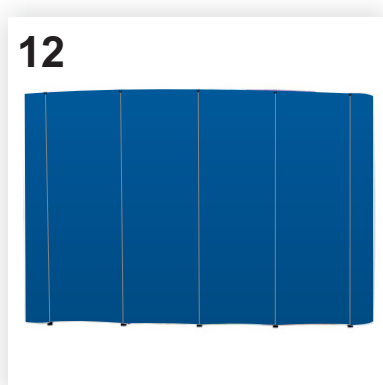
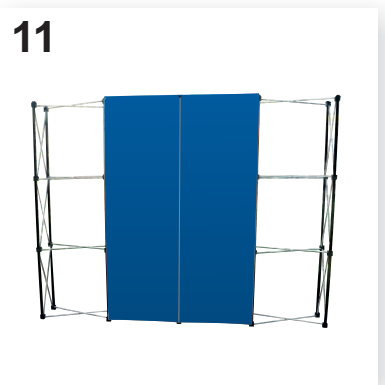

11. Derulați fiecare fâșie în jos și atașați-o de baghetele metalice. Marginea fiecărei fâșii se va poziționa pe jumătatea baghetei metalice, cealaltă jumătate rămânând liberă pentru fixarea fâșiei alăturate.

12. După montajul fâșiilor din față, se fixează fâșiile laterale: 1 și 6. Acestea se curbează în formă de semicilindru și se agăță cu o margine în față și cu cealaltă în spatele structurii pentru a forma astfel lateralul PopUp-ului.

Pentru a muta sistemul este recomandabil să îl apucați de piesele din plastic din partea din spate.



Pozele sunt cu titlu de prezentare; produsul dvs. poate fi ușor diferit!